

# Ringschrauben - GK 10

## RSHVX M30 mit verschiedenen Gewindelängen

Ringschrauben • RSHVX • M30 • ohne Schlüssel • hochfest • variabel • orange lackiert • SI: 4

Artikel Nr.	Bezeichnung	Abm. mm	A mm	B mm	C mm	D mm	E mm	K mm	X mm	Gewicht Stk./kg
43.74.1.045.030.0630C	RSHVX 3063	M30x63	101	22	27	62	80	106	63	2,79
43.74.1.045.030.0730C	RSHVX 3073	M30x73	101	22	27	62	80	106	73	2,85
43.74.1.045.030.0830C	RSHVX 3083	M30x83	101	22	27	62	80	106	83	2,90
43.74.1.045.030.0930C	RSHVX 3093	M30x93	101	22	27	62	80	106	93	2,96
43.74.1.045.030.1030C	RSHVX 30103	M30x103	101	22	27	62	80	106	103	3,01
43.74.1.045.030.1130C	RSHVX 30113	M30x113	101	22	27	62	80	106	113	3,07
43.74.1.045.030.1830C	RSHVX 30183	M30x183	101	22	27	62	80	106	183	3,45

In Zugrichtungen einstellbar.



Mit verschiedenen Gewindelängen.

Für alle Ringschrauben kann ein handelsüblicher Imbusschlüssel verwendet werden.

# Ringschrauben - GK 10

## RSHVX M30 mit verschiedenen Gewindelängen - Tragfähigkeitstabelle

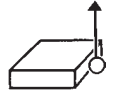
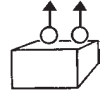
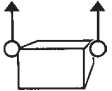
Tragfähigkeitstabelle • Ringschrauben • RSHVX • M30 • ohne Schlüssel • mit verschiedenen Gewindelängen

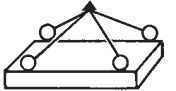
Anschlagart								
Stück	1	1	2	2	2	2	3 o. 4	3 o. 4
Neigungswinkel	0°	90°	0°	90°	0° - 45°	45° - 60°	0° - 45°	45° - 60°
Bezeichnung	Tragfähigkeit t							
RSHVX 3063 - RSHVX 30183	12	4,5	24	9	6,3	4,5	9,4	6,7

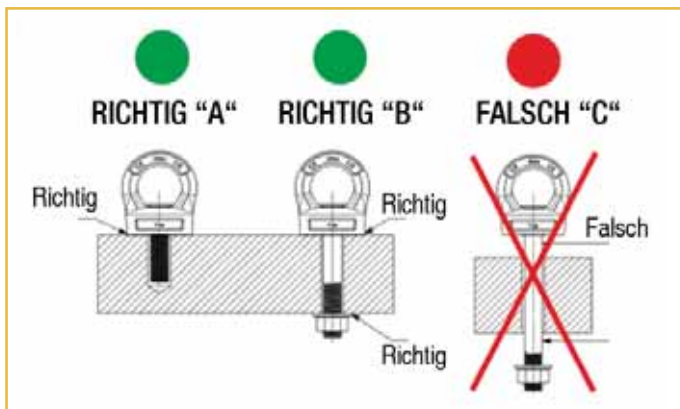
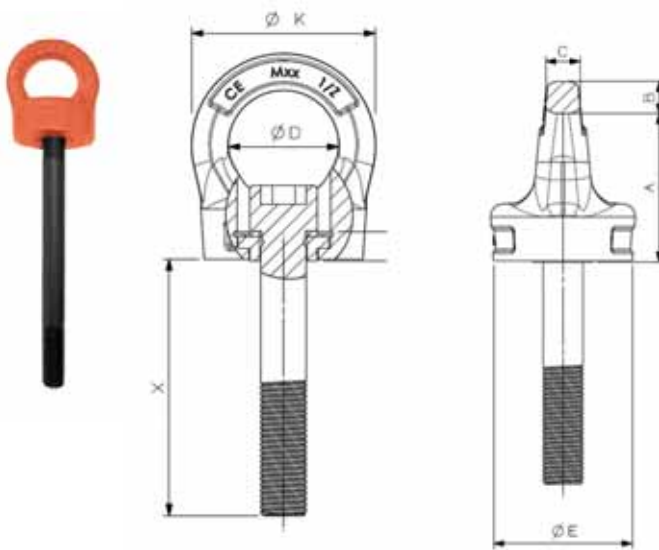

Geringfügige Maßabweichungen möglich.  
Andere Konstruktionen und Ausführungen auf Anfrage erhältlich!